

DUALTRON ULTRA II

The Legend of Electric Technology Powered by Minimotors

PERSONAL MOBILITY



Company Introduction

Minimotors Co.LTD., is a company who manufactures and distributes personal mobility with a professional production system since 1999.

Minimotors Co.LTD., has been making the electric mobility brand < DUALTRON > to meet the world's people with the aim of making more innovative, more sensuous, and more convenient personal mobility since 1999 and making products that are loved by people in the world. Minimotors Co.LTD., is doing its best to become the world's best electric mobility company.



Brand Introduction

"DUALTRON" brand is a worldwide known electric scooter brand name that Minimotors Co.LTD., designed.

"DUALTRON" is a breakthrough product that combines the world's first dual drive system and the new rubber suspension technology (patent pending). It's a proud Korean luxury brand that has won the world's electric scooter market exporting to more than 30 countries.



 **Please read the user manual carefully.**

Do not use the product until you understand its functions.
Do not rent the product to anyone who can't operate the product.

*For the first time, the user should use it with a slow speed for safety.

Dualtron Ultra II

user manual contents

DUALTRON ULTRA II

01. Consignes générales de sécurité et restrictions	04
02. Structure du produit.....	06
03. Nom de chaque pièce	0sept
04. Composants du produit	08
05. Comment utiliser le produit.....	09
06. Comment utiliser le tableau de bord	12
07. Comment utiliser correctement le chargeur.....	16
08. Précautions de sécurité pour la batterie lithium-ion.....	17
09. Consignes de sécurité avant de conduire	18
10. Entretien	19
11. Spécifications du produit.....	22

Avant de lire le manuel

Ce manuel contient des informations importantes pour vous aider à utiliser votre produit en toute sécurité. Pour une utilisation en toute sécurité, il est marqué comme « Danger », « Attention » et « Avertissement » en fonction du degré de danger et la signification est comme ci-dessous.



Danger : indique une situation dangereuse pouvant entraîner des blessures graves.



Avertissement : Indique une situation potentiellement dangereuse pouvant entraîner des blessures légères.



Attention : indique une situation potentiellement dangereuse pouvant entraîner des blessures graves.

 Please read this manual carefully before using this product

1) Consignes et restrictions générales de sécurité

* Evennifitfthetheititisiwwithinthethewarrrraanttypperrriod,,youummaaaybbeelliaiblefoforraannyaacciddeennttcaauuseedbyanyoffttthefollowingcauses..



1. Attention à l'eau !

Ce produit et ses composants ne sont pas étanches. Ne laissez pas l'eau pénétrer dans le produit et les composants.

* Ne l'utilisez jamais, si la route est mouillée à cause de la pluie, de la neige, de la grêle.

* Si vous lavez ou répandez de l'eau sur des appareils électriques, cela peut entraîner un dysfonctionnement ou un incendie.



2. Méfiez-vous des pièces qui se plient et tournent !

Si des parties du corps, comme un doigt ou des cheveux, se coincent dans les parties tournantes ou pliantes du produit, cela peut entraîner des blessures graves. S'il vous plaît soyez prudente.



3. Pas d'acrobaties

Les cascades et les sauts tels que les sauts et les chutes sont interdits car ils peuvent avoir un impact important sur le produit et peuvent provoquer des dysfonctionnements et des accidents.



4. Pas d'embarquement

Ce produit est destiné à un seul adulte, il est donc interdit aux enfants, aux nourrissons ou à deux personnes d'embarquer.



5. Ne vous accordez pas tout seul

Ne pas ouvrir ou régler les pièces électriques (batterie, contrôleur ou système moteur).



6. Pas d'embarquement

Sans permis, conduire après avoir bu, charger des marchandises sur le scooter est interdit. (Plus qu'un permis de vélo ou de vélomoteur est requis) Veuillez vous conformer à la loi sur la circulation routière et aux lois et réglementations connexes en fonction du lieu d'utilisation.



7. Les débutants et les seniors sont encouragés à utiliser à basse vitesse

Commencez à utiliser le produit à basse vitesse. Les personnes âgées et autres personnes à mobilité réduite devraient éviter la conduite en mode haute vitesse et recommander la conduite à basse vitesse. De plus, veuillez utiliser après la pratique comment rouler en toute sécurité dans un endroit large.



8. Ne freinez pas brusquement avec le frein avant

S'il y a un risque d'inversion, l'accélération ne devrait pas être utilisée. Ne pas appliquer le frein avant quel que soit le comportement ou la force artificielle, sauf comme stop avec vos pieds.



9. N'accélérez pas en descente

Ralentissez en descente. Lors de la réduction de la vitesse, pour éviter la surchauffe des freins, utilisez les freins correctement pour réduire la chaleur sur le disque avec une utilisation appropriée des freins.



10. Ne conduisez pas sur des pentes raides

La gradabilité acceptable est différente pour chaque produit. Des routes en pente excessives dépassant les spécifications peuvent endommager le produit (les pièces) en raison d'une coupure de température, d'une surintensité ou d'une coupure de basse tension, ce qui peut entraîner un dysfonctionnement du produit.



11. Avertissement de sécurité lors du levage du produit

Si le produit est soulevé en tenant uniquement la poignée, il est possible que le produit soit endommagé en raison de la déformation de la partie pliante due à la charge ou au mouvement du produit. Lorsque vous soulevez le produit, assurez-vous de tenir le corps du produit (repose-pieds) d'une main et de tenir la poignée de l'autre main afin de ne pas vous blesser au dos ou aux genoux.



12. Assurez-vous de porter un équipement de sécurité

Pour la sécurité des passagers, assurez-vous de porter un casque intégral et le autre équipement de protection (genou, coude, main, haut du corps) et ne portez pas de chaussures telles que des pantoufles, les talons hauts gênent la conduite.

2) Précaution avant de conduire

1. La conduite de nuit doit être évitée dans tous les cas, assurez-vous de porter des casques et autres protections (genoux, coudes, mains, haut du corps, etc.) et conduisez prudemment.
2. Sélectionnez le mode qui vous convient et conduisez. Pour faire face à la situation soudaine, faites de l'exercice ralentir pour maintenir le frein à tout moment.
3. Lorsque vous tournez à gauche / à droite, ralentissez pour éviter tout risque de renversement ou de glissement. Puis tournez lentement en toute sécurité.
4. Pour reculer, il est prudent de descendre du produit après s'être arrêté avant de se déplacer.
5. Il est interdit d'utiliser dans un endroit glissant, un endroit bondé, une pente raide, des routes à risque d'accident, une route inégale.
6. Lorsque vous traversez un passage pour piétons, descendez du produit pour la sécurité des piétons.
7. Ne conduisez pas sous la menace d'autres moyens de transport, tels que des animaux, des piétons, des vélos, motos, voitures, etc.
8. Si vous passez les ralentisseurs et les obstacles, assurez-vous de ralentir.
9. Lors de la décélération ou du freinage, ne vous arrêtez pas en utilisant le pied, mais arrêtez en utilisant le frein de manière appropriée.
10. Attention aux risques de brûlures dues à la chaleur du moteur et du frein (en particulier du rotor à disque) après la conduite.
11. Il est interdit de rouler à fond en tenant la poignée d'une main.
12. Ne roulez pas ou ne conduisez pas lorsque la béquille est abaissée.

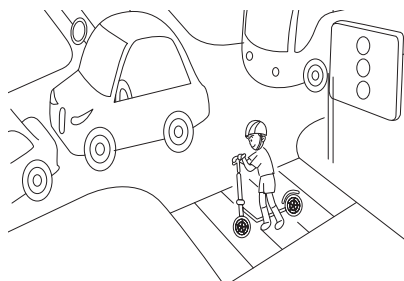

La structure du produit

Schéma de câblage électrique

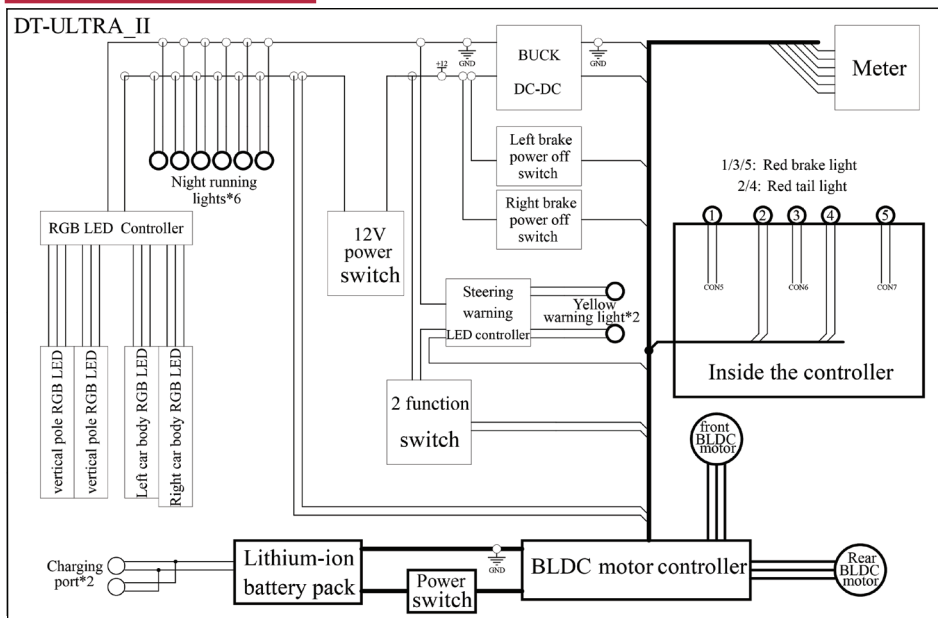

Taille du produit

Déplié



Plié

1210*318*525mm

(Longueur (L) x Hauteur (H) x Largeur (L))

* Des erreurs peuvent se produire en fonction de la méthode de mesure.

Gérer

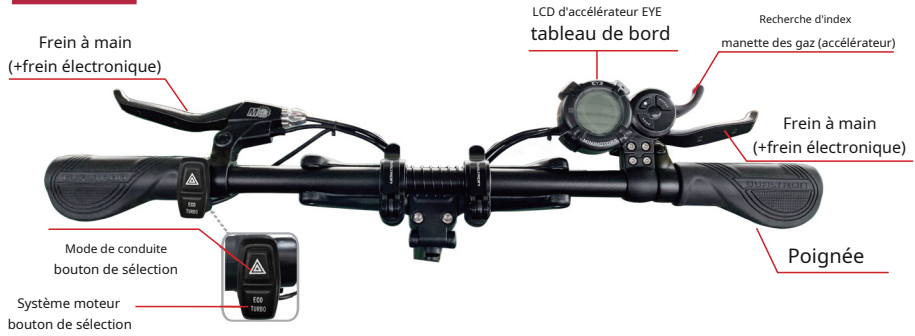

Châssis



Composants du produit



Vérification des composants à l'intérieur de la boîte

Haut : chargeur de batterie par défaut (1,5 A), outil par défaut, manuel d'utilisation,
télécommande Bas : corps (pile au lithium incluse)

Éjecter le produit



Mise en garde

Ne tenez pas le guidon uniquement lorsque vous sortez le produit de la boîte.

Veillez faire attention que la glissière de fixation de la partie pliante puisse être endommagée et qu'un accident de sécurité tel qu'une partie du corps puisse être attrapé.

Par conséquent, lors du levage du produit, il est nécessaire de soulever d'abord le guidon, puis de soulever lentement le corps (repose-pieds) du produit avec les deux mains et de ne pas endommager la partie pliante

Notez le numéro de série.



Le numéro de série peut être utilisé pour vérifier des informations telles que la date d'achat, la garantie période, etc., et les informations sur le produit peuvent être vérifié même si le produit est perdu ou volé. (Peut varier selon la situation de la succursale.)

Assemblage de l'instrument panneau, frein



- Repérez le tableau de bord et serrez les boulons de fixation.



- Réglez la position du frein et serrez les boulons de fixation avec une clé à six pans de 5 mm.

1) Pliage du produit



1. Soulevez le poteau de la poignée (tube de direction)

Relâchez le levier QR, soulevez la glissière de verrouillage vers le haut, soulevez le montant de la poignée, puis abaissez la glissière de verrouillage vers le bas.

2. Verrouillage des parties repliables

Serrez correctement la vis de finition pour verrouiller le levier QR afin que la glissière de verrouillage soit fermement fixée dans n'importe quelle direction, et vérifiez qu'il n'y a pas de jeu pendant l'utilisation.

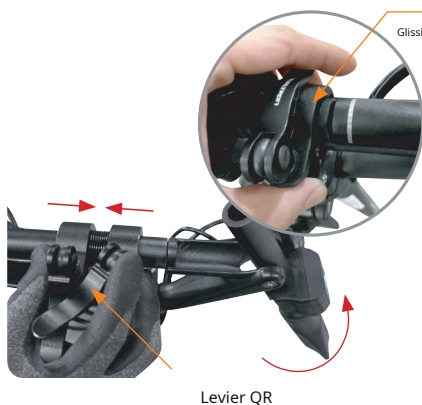

3. Dépliage du guidon

Desserrez le levier QR, tirez la glissière de verrouillage vers l'intérieur et soulevez le guidon, puis fermez le levier QR et serrez la vis de réglage.

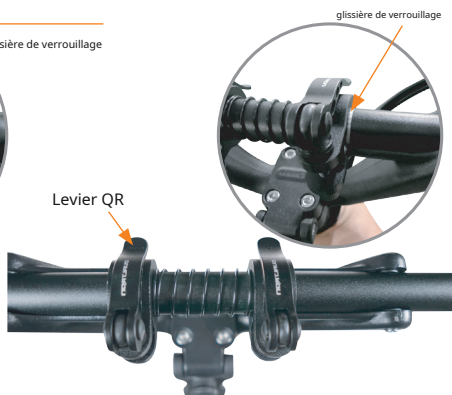

4. Verrouillage de la poignée

Placez la glissière de verrouillage jusqu'à la ligne de sécurité et verrouillez-la de manière à ce qu'elle soit fermement fixée avec le levier QR. Vérifiez toujours le relâchement pendant l'utilisation.

Comment utiliser un produit

2) Comment démarrer



Étape 1. Allumer l'interrupteur principal

Lorsque vous allumez le produit, vous pouvez commencer à conduire en allumant d'abord l'interrupteur d'alimentation principal (lorsque vous utilisez la batterie intégrée) et en allumant l'alimentation du panneau LCD. Une fois la conduite terminée, éteignez l'écran LCD et coupez l'alimentation principale.

* L'alimentation du tableau de bord s'éteindra automatiquement après quelques minutes d'inactivité. À ce moment, la lampe LED est également éteinte, donc éteignez-la avec le bouton de la lampe LED lorsque vous la rallumez, et éteignez l'interrupteur d'alimentation principal après utilisation.

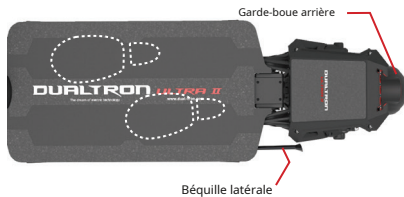

Étape 3. Position de conduite

Après avoir incliné la béquille, trouvez une position stable sur le repose-pieds, puis tenez confortablement la poignée. Attention à ne pas lever le pied sur le garde-boue arrière.



Étape 2. Allumer le tableau de bord

Appuyez sur le bouton POWER du tableau de bord pendant 2 secondes pour allumer le tableau de bord. Vous pouvez régler le mode de démarrage, le mode croisière, le frein électronique et la fonction ABS.

Pointe



Liste de contrôle avant d'allumer le produit

Avant d'allumer le produit, mettez-le sous tension avec la lampe LED éteinte.

Accélérateur d'index



Étape 4. Accélération et décélération

L'accélération peut être effectuée en utilisant la manette des gaz du tableau de bord pendant la conduite, et la décélération ou l'arrêt peut être effectué en maintenant les freins sur la poignée.



Mise en garde.

Avant de conduire, assurez-vous de vérifier la partie pliante, la partie poignée, la partie où la partie principale de fixation du produit est bien attaché. Et vérifiez la position de la glissière de fixation, l'état de verrouillage du levier QR et l'état de fixation de la partie pliante.

Avertissement de dysfonctionnement de l'accélérateur

Que l'accélérateur soit actionné ou non, le capteur du moteur peut continuer à fonctionner, provoquant des dysfonctionnements tels qu'une accélération soudaine. Dans ce cas, maintenez le levier de frein pour annuler l'opération. Ce phénomène peut être causé par la corrosion de l'étranglement, l'immersion de l'étranglement, la déconnexion de l'aimant, des leviers cassés et la rupture du ressort. Ne faites pas rebondir fortement la manette des gaz.

3) Comment arrêter

Étape 1 Utilisation du frein arrière

Assurez-vous d'utiliser d'abord le frein arrière pour décélérer lorsque vous vous arrêtez pendant la conduite. Pour un arrêt en toute sécurité, il est nécessaire de s'entraîner à ralentir après décélération avec le frein arrière.

Étape 2 Utilisation du frein avant

Utilisez toujours les leviers de frein avant et arrière ensemble pour vous arrêter en douceur et en toute sécurité après avoir ralenti avec le frein arrière.

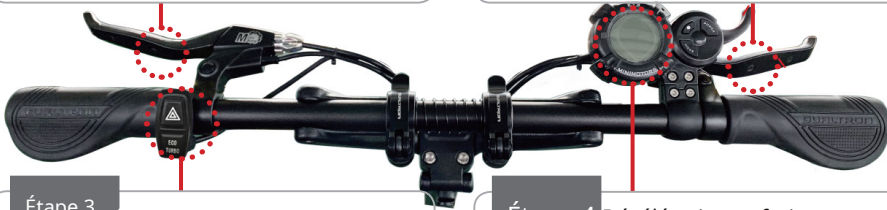

Étape 3

Sélection du mode de conduite et du système moteur



Étape 4 Décélération et freinage avec frein électrique

Réglez l'utilisation et la force du frein électronique parmi les fonctions détaillées du tableau de bord avant de prendre la route. Lorsque le levier de frein fonctionne, le frein électronique fonctionne ensemble pour augmenter la force de freinage.

Pointe

Vérifiez le freinage en toute sécurité

- Pour un freinage en toute sécurité, vérifiez si la connexion du levier de frein et de l'étrier de disque (dommage du fil, rupture externe, etc.) est endommagée avant et après la conduite, et vérifiez l'usure du frein et le desserrage du noyau interne du frein (fil intérieur). Dans le cas des freins hydrauliques, il faut également vérifier la fuite ou l'insuffisance d'huile et toujours vérifier que la force de freinage est suffisante.
- En raison de divers facteurs tels que l'état de la surface de la route et la vitesse, il peut être impossible de s'arrêter lorsque le frein est actionné comme prévu. Les fonctions de freinage électronique et ABS sont des fonctions auxiliaires permettant d'augmenter encore la force de freinage ainsi utilisée. L'utilisateur doit comprendre la fonction et s'attendre à la durée de fonctionnement lors de l'utilisation de cette fonction.

4) Pliage du produit



1. Pliez le guidon et le tube de direction

Après avoir plié le guidon, dévissez le levier QR vers l'extérieur et posez le tube de direction vers le bas tout en soulevant la glissière fixe.



2. Fixation de la partie pliante

Lorsque le tube de direction est plié, il est fixé à l'aide de la glissière de verrouillage et du levier QR, puis il est facile à déplacer en fixant la poignée avec le dispositif de verrouillage pliant (non disponible lors du montage du support de siège).

Comment utiliser le tableau de bord



Mise en garde

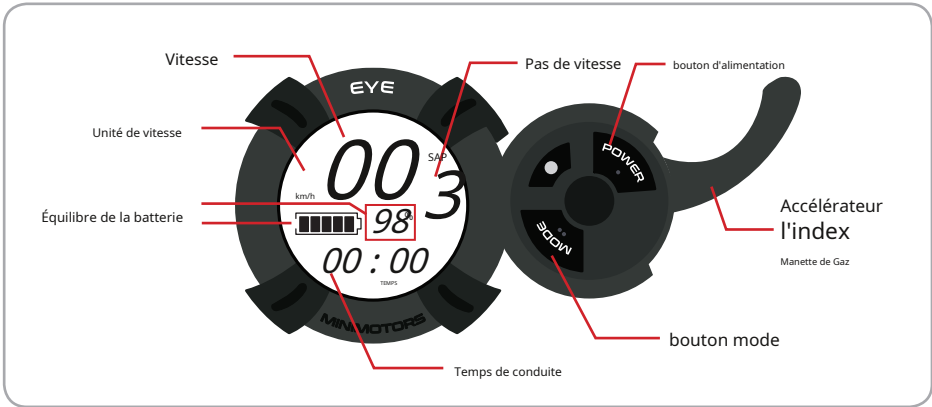

1) Réglage du pas de vitesse Peut s'ajuster avec  bouton.

Lorsque le tableau de bord est allumé, appuyez sur la valeur de  pour régler le pas de vitesse. Le réglage est terminé lorsque l'étape de vitesse sélectionnée est sélectionnée acté.

* Clignote 3 fois toutes les 10 secondes lorsque la puissance restante de la batterie est de 10 %. Il clignote en continu lorsque la charge restante de la batterie est de 0 %.

2) Fonctions et réglages pour chaque écran principal mode Peut s'ajuster avec  bouton.

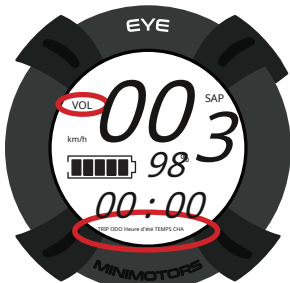

Mode	Description
VOYAGE	Kilométrage actuel (Appuyez et maintenez le mode bouton pour remettre à '0')
ODO	Kilométrage cumulé
CHA	Ne pas utiliser
VOL	Tension actuelle
TEMPS	Temps de conduite

3) Fonction détaillée du tableau de bord

Vous pouvez changer le mode de réglage en allumant le tableau de bord et en appuyant sur  pendant 2 à 3 secondes.

Dans le réglage mode, appuyez  fois pour modifier la valeur de réglage interne

* Si vous modifiez les valeurs de réglage par défaut P0 (11), P1 (72), P2 (15), P3 0, () les informations correctes ne seront pas affichées.

Mode de réglage

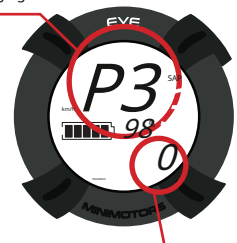

Valeur de réglage

P0 1 (Fixé)	P1 2 (fixe)	P2 15 (fixe)	P3 0 (fixe)	P4 Unité de vitesse 0(km/h), 1(m p/h)
P5 Méthode de démarrage 0 (début d'accélération), 1 (coup de pied)	P6 Mode croisière 0(OFF) 1(ON)	P7 Démarrage lent 0 (Éteint : Alimentation) start ~ 5 (démarrage lent) (réglage de l'utilisateur)	P8 production maximale 5~100%	P9 Économie de batterie 1 (ÉCONOMIE MAX.) 2 (MOYENNE ÉCONOMIE) 3(PAS D'ÉCONOMIE)
PUNE Puissance de freinage électronique 0(Off)-5(Puissant)	Pb Contrôle de la luminosité de l'écran LCD 0(Back light off)~5(Plus lumineux)	PC Réglage de l'heure d'arrêt automatique 1~30minutes	PdP Réglage ABS 0(OFF), 1(ON)	

- Sélection de l'unité de vitesse d'affichage - P4 : 0 (Km/h), 1 (mp/h)
- Sélection de la méthode de démarrage - P5 : 0 (démarrage par accélération), 1 (démarrage au coup de pied)
- Sélection du mode croisière - P6 : 0 (désactivé), 1 (activé)
- Démarrage lent - P7 : 0 (Démarrage lent désactivé : Démarrage puissant) ~ 5 (Démarrage lent)
- Mode d'économie de batterie - P9 : 1 (MAX SAVE), 2 (MID SAVE), 3 (NO SAVE)
- Mode de réglage du frein électronique - PA : 0 (frein électronique désactivé) ~ 5 (le plus fort)
- Réglage de la luminosité de l'écran LCD - Pb : 0 (rétroéclairage désactivé) ~ 5 (éclairage le plus élevé)
- Réglage de l'heure d'arrêt automatique - PC : 1 ~ 30 minutes
- Réglage ABS - Pd : 0 (OFF), 1 (ON)

4) Caractéristiques du mode croisière (conduite automatique)

La fonction régulateur de vitesse vous permet de maintenir automatiquement la vitesse de conduite. Profitez des fonctionnalités de la croisière

L'avantage de pouvoir réduire la fatigue lors de longs trajets et d'augmenter le kilométrage de conduite grâce à la conduite à vitesse constante.

(1) Le démarrage de la fonction croisière

Sélectionnez la section de la fonction de croisière du tableau de bord en tant que "Paramètres" et réglez l'accélérateur sur la même accélération. La fonction de croisière démarrera.

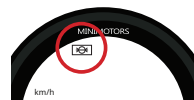

(2) Fonction fin de croisière

Lorsque vous maintenez et relâchez le frein pendant que le mode croisière est actif, le mode croisière est automatiquement relâché

Précautions lors de l'utilisation de la fonction croisière



Mise en garde

- * En cas de fonction croisière, veuillez rouler dans une position où le frein peut être utilisé immédiatement afin que la fonction de croisière soit annulée et que le freinage soit possible en prévision d'une situation de sécurité pendant la conduite.
- * Lors du passage du mode double entraînement au mode simple en mode croisière, il n'est pas possible d'annuler le mode croisière en utilisant l'accélérateur et il n'est possible de le relâcher qu'en freinant.

Comment utiliser le tableau de bord

5) Réglage du frein électronique

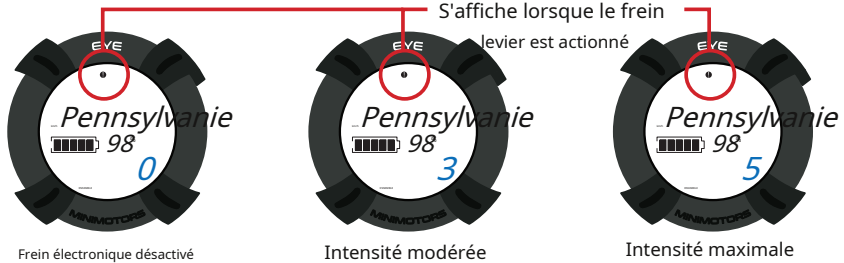

Mise en garde

* Précautions lors de l'utilisation du frein électronique immédiatement après une charge complète de la batterie
Les freins électroniques ne fonctionnent pas lorsque la batterie est complètement chargée, assurez-vous donc de vérifier et d'utiliser cet appareil. Lorsque la batterie est épuisée, le frein électronique fonctionnera normalement.

6) Guide de réglage de la fonction ABS

Toutes les motos électriques sont sujettes à des freinages brusques, provoquant l'arrêt du patinage des roues. En conséquence, le patinage du pneu fait tomber le conducteur, ce qui peut provoquer des accidents. Ce produit est équipé d'une fonction de freinage ABS pour maintenir le blocage du pneu, permettant un freinage plus sûr.

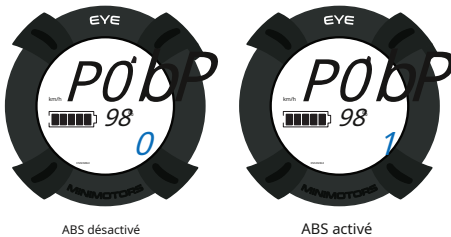

(1) Fonction ABS activée

Réglez la partie fonction ABS Pd du tableau de bord sur 1.

(2) Fonction ABS désactivée

Réglez la partie fonction ABS Pd du tableau de bord sur 0.

* Pd - Lorsque la fonction ABS est activée, la PA - fonction de freinage électronique est annulée.

* Le frein ABS est une abréviation de système de freinage antiblocage. Il utilise le principe que la charge statique maximale la force de friction est supérieure à la friction cinétique, de sorte que la distance de freinage (distance entre la rupture et l'arrêt) est plus courte que celle d'un frein normal. Il a l'avantage que le véhicule ne glisse pas bien lorsque la roue tourne. Il s'agit d'un système d'assistance au freinage qui peut s'arrêter de manière plus sûre sans blocage ni patinage des roues.



Mise en garde

* Précautions lors de l'utilisation de la fonction ABS
L'ABS a l'avantage de pouvoir s'arrêter à la distance de freinage la plus courte qui peut être obtenue à partir des pneus et des conditions de la route. Cependant, en raison du principe consistant à maintenir et à relâcher le frein plusieurs fois par seconde, de nombreuses vibrations se produisent dans le moteur et le corps. Les vibrations répétitives causées par cela peuvent entraîner un desserrage fréquent du moteur, de la jante, de la pièce de fixation et du boulon de fixation de la carrosserie.

7) Autodiagnostic via le tableau de bord

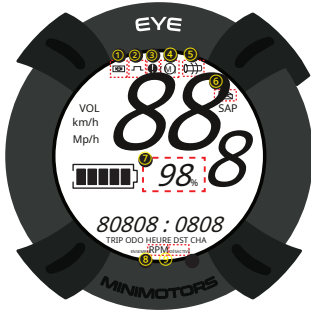

Type de défaut	Diagnostic	Solution
2	Erreur système	* Si les informations d'erreur apparaissent, arrêtez immédiatement d'utiliser le produit et apportez le scooter au centre de service avant utilisation. Une utilisation excessive peut entraîner des dommages au produit et des accidents de sécurité.
4	Erreur moteur	
5	Erreur d'accélérateur	
6	Erreur de contrôleur	
7, 8, 9	Rien	

* Le nombre 2 affiche lorsque la fonction cruise est exécutée à vitesse constante.

* Le nombre 9 affiche lorsque le levier de frein est actionné. (Lorsque le témoin s'allume, l'accélérateur ne fonctionne pas.)

1) Guide des fonctions LED

Lorsque la LED est allumée, l'alimentation principale est activée et la barre de LED est allumée lorsque l'alimentation des gaz est activée. Assurez-vous que le bouton de la lampe LED sur le côté droit de la platine est allumé.



LED Lamp button

2) Fonctions et paramètres de la télécommande

La télécommande LED est infrarouge. Veuillez viser le bas de la barre LED droite.

Luminosité et vitesse de la lumière & Nombre de billes de lampe bloc de contrôle

Mode lumière multicolore bloc de sélection

Mode de changement de lumière bloc de sélection



Lampe blanche entière

Bouton d'alimentation

Pointe

Bloc de contrôle de la luminosité et de la vitesse de la lumière et du nombre de perles de lampe :

Lorsque la lumière d'une seule couleur ou la lumière blanche entière est allumée, plus lumineuse/plus sombre; lorsque la lumière multicolore est allumée, la lumière fonctionne plus vite/la lumière fonctionne plus lentement. Lorsque vous appuyez sur le bouton "IC Set", vous pouvez choisir le nombre de perles de lampe qui fonctionnent. Appuyez à nouveau sur le bouton "IC Set" pour terminer le réglage.

Bloc de sélection du mode d'éclairage multicolore :

« C3 », 3 couleurs de lumière brillent ensemble; « C7 », 7 couleurs de lumière brillent ensemble; « C16 », 16 couleurs de lumière brillent ensemble; "CS", la lumière d'une seule couleur brille.

Comment utiliser correctement un chargeur

1) Méthode de charge de base



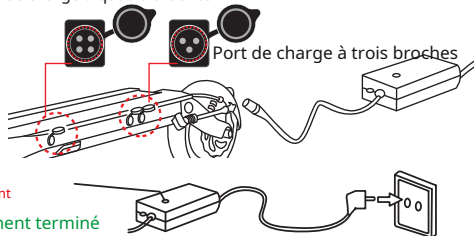

1. Ouvrez le capuchon du port de charge et connectez-le au connecteur du chargeur et connectez-le à la prise domestique.

Port de charge à quatre broches



2. Indicateur d'état de charge
 - (Rouge) Chargement
 - (Vert) Chargement terminé
3. Assurez-vous de fermer le capuchon du port de charge lorsque vous conduisez ou rangez, sauf lors de la charge.
4. Lors de la connexion du connecteur au port de charge, des étincelles métalliques dues à la différence de tension peuvent être éclaboussées, mais cela est normal

2) Méthode de charge de base * Une panne du chargeur et des conditions anormales peuvent provoquer une électrocution et un incendie. Apprenez l'utilisation correcte et prévenez les accidents de sécurité à l'avance.

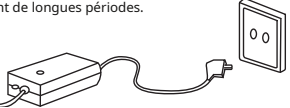
<p>1. Les fabricants et les vendeurs ne sont pas responsables des problèmes résultant d'un démontage, d'une modification ou d'un mélange avec d'autres chargeurs.</p> 	<p>2. Il est interdit d'utiliser le chargeur dans des endroits soumis à une humidité élevée, à la chaleur, à des matériaux inflammables, à des espaces confinés ou là où il n'y a pas de ventilation comme dans une voiture.</p> 
<p>3. Le chargeur n'est pas étanche. Il est soigneusement contrôlé pour empêcher l'humidité de pénétrer dans le chargeur.</p> 	<p>4. Les enfants et les animaux domestiques ne doivent pas être autorisés à s'approcher du chargeur lorsqu'ils entrent en contact avec eux, car ils pourraient provoquer un choc électrique.</p> 
<p>5. Si la lampe du chargeur ne s'allume pas, si le chargeur tombe, si un choc externe important, une charge prolongée ou si le couvercle du câble est endommagé, arrêtez immédiatement l'utilisation et contactez le centre de service.</p> 	<p>6. Débranchez le chargeur lorsque vous êtes loin de la maison pendant de longues périodes.</p> 

7. Utilisez uniquement un chargeur d'origine.

8. N'insérez pas de conducteurs dans le port de charge.

9. Ne touchez pas la prise pendant environ 10 secondes après avoir débranché le chargeur. Il existe un risque de choc électrique dû à une décharge instantanée.

10. Ne retirez pas le terminal pendant la charge. Charger le circuit interne du chargeur et provoquer un dysfonctionnement.

11. N'utilisez pas le produit pendant la charge.

12. Les bornes de charge doivent être fermement en contact pendant la charge et ne doivent pas être utilisées si les bornes sont corrodées ou endommagées.

13. Lorsque vous déconnectez le chargeur du produit, vous pouvez tenir la borne en toute sécurité sans tenir le fil.

* Attention court-circuit : Attention à ne pas court-circuiter la batterie car un court-circuit de la batterie est très dangereux.

* Surintensité Remarque : La batterie de ce produit est conçue pour éteindre automatiquement l'alimentation pour protéger la batterie lorsque la surintensité est supérieure à 100A.

* Attention basse tension : La batterie de ce produit est conçue pour s'éteindre automatiquement lorsque la tension tombe en dessous de 48V. N'utilisez pas le produit à l'état de basse tension.



Avertissement



Mise en garde

1. Soins Les piles au lithium doivent être protégées de l'exposition directe aux enfants et aux animaux domestiques.
2. Performances ① La batterie au lithium est affectée par la température extérieure. En hiver, lorsque la température est basse, les performances de la batterie sont temporairement détériorées et le kilométrage et la puissance de sortie sont réduits.
 - ② La batterie au lithium a une caractéristique selon laquelle les performances de décharge sont réduites de plus de 15 % lors de la charge/décharge 300 fois ou plus. Si le temps d'utilisation est raccourci en raison d'une longue utilisation, il doit être remplacé par un authentique via le point le plus proche.
3. Chargement ① La batterie au lithium doit être utilisée uniquement avec une batterie et un chargeur d'origine fournis par le fabricant. Tous les problèmes causés par l'utilisation de la batterie fabriquée par le fabricant, l'utilisation mixte ou l'utilisation du chargeur ne sont pas couverts par le fabricant.
 - ② Charger la batterie au lithium avec un chargeur qui n'est pas d'origine peut provoquer un dysfonctionnement ou un incendie.
 - ③ La batterie au lithium doit être chargée dans un endroit bien ventilé et sec et autour du chargeur dans un endroit où il n'y a pas de matériau inflammable.
 - ④ La batterie au lithium doit être chargée à 0 ~ 45 °C et déchargé dans -10 ~ 60 °C. La charge ou la décharge à une température en dehors de cette plage peut provoquer un dysfonctionnement, un incendie ou une explosion.
 - ⑤ En cas de passage d'un extérieur froid à un intérieur chaud, veuillez le charger après 1 à 2 heures. Cela permet d'éviter la formation de condensation à l'intérieur du produit en raison de la différence de température.
4. Stockage ① Les batteries au lithium doivent être tenues à l'écart de la neige, de la pluie et de la lumière directe du soleil. Ne les stockez pas et ne les chargez pas dans un coffre ou une pièce chaude. Choisissez un endroit sec et conservez à température ambiante (10 ~ 20°C).
 - ② Lors du stockage pendant plus de 3 mois, chargez le niveau de batterie restant à 70 ~ 80% (ne stockez pas la charge complète).
5. Symptôme de problème, sécurité ① La batterie au lithium doit être arrêtée immédiatement si elle est endommagée ou si elle fuit, une odeur aigre, une déformation de l'apparence, etc., et contactez le lieu d'achat pour obtenir une assistance technique et un service.
 - ② Si une surchauffe, de la fumée ou une inflammation est détectée dans un produit avec batterie au lithium, arrêtez immédiatement la charge et l'utilisation, déplacez le produit à l'extérieur dès que possible, puis utilisez un extincteur pour évoluer. Ne pas asperger d'eau ni immerger le produit pour qu'il évolue, ce qui est plus dangereux.
 - ③ La batterie au lithium a une densité d'énergie très élevée, donc si vous chargez la batterie pendant une longue période en cas de court-circuit, de fuite, de batterie défectueuse, etc., il y a un risque d'inflammation. Par conséquent, vous devez éviter de charger pendant une longue période sans personne, et la charge doit être effectuée alors que la personne est consciente que le risque d'incendie inattendu peut être évité.
6. Mauvaise utilisation Si la pile au lithium est court-circuitée ou la polarité est modifiée, ou si la pile est impactée, un dysfonctionnement ou un incendie peut en résulter. Si vous pensez que la batterie a été impactée, vous devez arrêter de la charger et de l'utiliser et vous rendre au point le plus proche pour inspection.
7. Le démontage, la modification et la réparation de la Water iBattery ne sont pas couverts par la garantie. La pile au lithium. Il existe un risque d'incendie ou d'électrocution si le chargeur est connecté en présence d'humidité.
8. Attention Débranchez la batterie de l'unité principale et interdisez la recharge, la réinstallation ou l'utilisation d'autres applications.
9. Élimination Mise au rebut Lors de la mise au rebut de la batterie au lithium, la batterie doit être séparée du produit au point d'achat ou à proximité du point de vente afin que les bornes de charge et de décharge ne soient pas court-circuitées. Jetez-le comme un déchet industriel lors de sa mise au rebut.



Danger

Démontage de la batterie interdit

Le démontage, la modification et la réparation de la batterie ne sont pas couverts par la garantie.

Consignes de sécurité avant de conduire

1) Vérification obligatoire avant

1. Vérifiez l'accélérateur et le han

- Actionnez la manette de l'accélérateur jusqu'à la position initiale.
- Veillez à ce qu'un dysfonctionnement excessif du thro dû à un p interne
- Vérifiez l'état de la fixation



2. Vérifiez le frein et le câble

- La force de freinage du frein est réduite, utilisez-la immédiatement
- Vérifiez que la plaquette de frein n'est pas endommagée ou qu'il n'y a
- S'il y a une sensation inhabituelle de déformation du fil intérieur
- Vérifiez que les boulons et les écrous ne sont pas déformés ou endommagés



3. Vérifiez la pression des pneus et l'état uniaxial

- Vérifiez l'usure et les crevaisons des pneus avant et arrière (45 à 50 psi) pour le pneu. Lorsque la pénurie d'une crevaison augmente, alors vérifiez toujours.
- Il est nécessaire d'évaluer le temps de remplacement en fonction d'ob tels que l'endommagement des pneus, l'usure inégale.



4. Contrôle de serrage tel que la partie pliante et la partie poignée

- Assurez-vous que les boulons et les écrous de toutes les pièces du produit sont serrés et ne se desserrent pas. Vérifiez l'état de fixation et le jeu des pièces de pliage et de fixation de la poignée (levier QR, glissière fixe, boulon central de charnière, écrou de direction, bras oscillant, etc.)



Danger

* S'il y a un dégagement de pliage,

S'il y a un jeu de pliage, il peut être ajusté avec un boulon à languette. Toutefois, si vous le tirez trop fort, il deviendra raide sans laisser d'espace, mais il peut sembler "crépitant".

Dans ce cas, si vous réglez correctement le boulon de réglage, le bruit disparaît et le jeu est également ajusté.



* Dans ce cas, arrêtez immédiatement de conduire.

Si vous rencontrez l'une des situations suivantes pendant que vous conduisez, arrêtez immédiatement de conduire et contactez votre succursale ou centre de service le plus proche pour prendre les mesures appropriées. Si vous fournissez des photos et des vidéos pour obtenir un diagnostic précis, des conseils professionnels sont disponibles.

- Erreur état freinage frein
- Echauffement anormal du moteur
- Messages d'erreur sur le combiné d'instruments Lorsque la
- manette des gaz est remise dans sa position d'origine

- un bruit anormal est généré Fumée du
- produit, inflammation, odeur aigre
- En cas de pluie ou d'eau mouillée ou dans une situation similaire
- Lorsque toute autre conduite est jugée déraisonnable



2) Maintenance et auto-maintenance

Les produits électriques peuvent être endommagés par divers facteurs. La durée de vie de chaque pièce varie en fonction des habitudes de conduite et de l'environnement de conduite. Les pièces qui dépassent la durée de vie peuvent provoquer des accidents. Gérons diverses pièces et prévenons à l'avance les accidents de sécurité.



1. Vérifiez le calendrier de remplacement des pièces consommables

※ Le caoutchouc à l'intérieur de la suspension en caoutchouc est durci au fur et à mesure que les pièces consommables sont utilisées, et les performances de la suspension sont légèrement réduites en raison de l'élasticité réduite.

- ① Les composants et les pièces de suspension du bras oscillant de la voiture, les pneus, les chambres à air, les roues, les roulements, les roulements du jeu de direction, les disques, les plaquettes de frein, les câbles et les pièces pliantes, divers supports et autres pièces consommables nécessitant une inspection périodique Et vérifiez toujours.

Pièces défectueuses par fatigue et cycle de remplacement des pièces de maintenance		
DUALTRON ULTRA II		
Non	Nom des pièces	Cycle de remplacement/km
1	CHARNIÈRE INFÉRIEURE	2ANS/ 7 000
2	CHARNIÈRE SUPÉRIEURE	3 ANS / 20 000
3	BOULON DE CHARNIÈRE	1AN / 5 000
4	TUBE DE DIRECTION	3 ANS / 20 000
5	TIGE DE POIGNÉE	3 ANS / 20 000
6	GLISSIÈRE DE VERROUILLAGE	2ANS / 10 000
sept	BATTERIE	2ANS / 20 000
8	Autre châssis Composants	Si l'extérieur est endommagé ou déformé



2. Inspection des dommages externes par l'environnement de conduite

- ① Remplacez les pièces qui peuvent être endommagées par l'environnement de conduite externe, telles que la déformation des pièces, les fissures dues à la compression et les signes de dépassement de l'or fin ou de l'espérance de vie.
- ② Si le produit est exposé à un fort ensoleillement pendant une longue période, une décoloration peut se produire.
- ③ En cas de conduite lourde telle que des sauts normaux, de légers impacts tels que des virages, des collisions, etc., lors de la conduite fréquente ou prolongée sur une route en mauvais état ou de la conduite sur des milliers de kilomètres ou plus, phénomènes de fatigue Veuillez vérifier et remplacer le calendrier de remplacement des pièces pour chaque produit pour des raisons de sécurité.
- ④ La panne de fatigue et les pièces d'entretien peuvent différer des conditions d'exemple en fonction de l'environnement de conduite et des conditions de fonctionnement. Vérifiez également les pièces autres que le cycle de remplacement (pièces de maintenance) à tout moment pour vérifier tout signe d'anomalie.

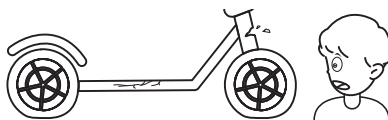

Avis important

Avis important

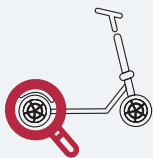

* Des vibrations métalliques peuvent se produire en raison des vibrations du moteur, des vibrations du disque de frein et de la plaquette pendant la section de charge qui accélère pendant la conduite. (Environ 15 - 30Km, différent pour chaque produit)

Il s'agit d'un phénomène dans lequel toutes les révolutions (ventilateurs, automobiles, navires, etc.) vibrent à une fréquence de rotation spécifique (tr/min) plutôt que le produit. Cependant, si le bruit continu ou le bruit métallique est important, il est possible que le disque soit plié et déformé.

* Attention, après avoir roulé, il existe un risque de brûlures dues à la chaleur côté moteur et côté frein (surtout disque rotor).

* Veillez à ce que les boulons du moteur, de la jante et de l'arbre du moteur dus à la fonction ABS puissent être desserrés.

3) Maintenance par auto-maintenance

1. Méthode de réglage des freins

Si la force de freinage diminue en raison d'une surchauffe de l'huile, d'un endommagement du tuyau d'huile, d'un desserrage du levier de frein, d'une fuite d'huile, etc. après avoir utilisé le frein pendant une longue période sur une route en descente, arrêtez de l'utiliser et utilisez-le après l'avoir vérifié.



2. Méthode de remplacement des pneus

1. Après avoir retiré les étriers, retirez le moteur à l'aide d'une clé de 18 mm et démontez les boulons de fixation de la roue et du moteur.
2. Enlevez le vent des pneus et pressez les pneus hors de la roue.
3. Remplacez les pneus et terminez le montage des pneus dans l'ordre inverse. Serrez le pneu assemblé pour l'adapter à la carrosserie, puis serrez les vis et les boulons.



* mise en garde

- Après avoir terminé le remplacement du pneu, essayez un essai simple avec la pression d'air appropriée (45 à 50 psi).
- Lorsqu'une crevaison se produit, il est possible d'utiliser la réparation en utilisant un joint de patch. Veuillez utiliser le pneu lors de la vérification et de la vérification continue.

Système de roue facile



* Conception de moteur de moyeu complètement séparable En concevant la jante et le moteur hub pour être complètement séparables il est possible de remplacer uniquement la jante sans remplacer tout le moteur lorsque la jante casse, améliorant ainsi l'entretien et la maintenance du produit. (Brevet en instance)

3. Causes et contre-mesures du bruit des freins à disque

La méthode de freinage à disque utilise une méthode de freinage à disque avec de nombreuses plaquettes électriques car la puissance de freinage est bonne. Cependant, si vous entendez un sifflement aigu lorsque vous tenez le frein à disque, des particules de poussière ou de sable au sol se répandront sur la surface du disque, entraînant la présence de substances étrangères sur les plaquettes de frein ou la surface du disque, ou la flexion due à la chaleur ou un impact externe. À ce stade, nettoyez la surface intérieure du disque en tournant les roues avec un chiffon propre et sec ou en redressant les disques pliés.



Mise en garde

Si les mesures ci-dessus ne sont pas prises, veuillez vous rendre à l'agence la plus proche et effectuer un contrôle de sécurité. Il peut y avoir un autre problème.

4. Ajustement du système de suspension variable en caoutchouc (brevet en instance)

Conçu par Minimotors, le système de suspension en caoutchouc réglable. Il vous permet de régler l'effet de suspension grâce à la cartouche en caoutchouc de dureté différente.

1. La suspension avant est assemblée avec un bras oscillant. Il n'a pas de cartouche de suspension indépendante et est assemblé par machine à haute pression.
2. La suspension arrière a une cartouche indépendante pour le remplacement. Il comprend DOUX, MOYEN DOUX, MOYEN, MOYEN DUR, DUR.
3. La valeur par défaut est à la fois avant et arrière HARD.

■ Remplacement de la cartouche en caoutchouc [PIÈCES EN OPTION]

Desserrez les deux écrous avec une clé, desserrez les boulons de 3 mm et retirez-les. Remplacez la cartouche lorsqu'elle est manquante. (Il peut être modifié en fonction du poids et du goût)

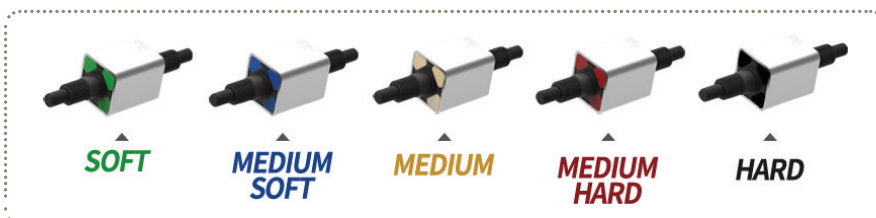

Product Specification

Nom du produit	Doubletr sur Ultra II	
Moteur	MOTEUR À DOUBLE HUB BLDC Max 6 640 W	
Capacité de la batterie	72V35AH	Samsung ou LG, batterie Li-Ion
Poids du produit	Environ 40kg	Poids de la batterie inclus ; corps : 29 kg/batterie : 11 kg
Temps de charge (1.5A)	23h+	Lors de l'utilisation du chargeur 1 unité 1.5A
Temps de charge (3A)	11h+	Lorsque vous utilisez un chargeur 2 unités 1,5 A
Temps de charge (6.5A)	5h+	Lors de l'utilisation d'un chargeur rapide 1 unité (5A) et d'un chargeur 1 unité 1.5A
Vitesse maximale	Plus de 100km/h	75 kg, 83 V, charge complète, route plate.
Kilométrage (ECO)	120~140km	* Le kilométrage maximum peut être plus court en fonction de l'environnement de conduite.
Pente	Environ 70 % (environ 35 °)	La capacité de franchissement dépend du poids du cycliste, de l'état de la batterie et de la température.
Charge maximale	150kg	Un maximum de 120 kg est recommandé
Pliant	Poignée psot two touch double pliage	Brevet
Taille dépliée	1210x600x1219mm	Longueur x Largeur x Hauteur
Taille pliée	1210x318x525mm	Longueur x Largeur x Hauteur
Tableau de bord	La manette des yeux EYE est appliquée comme option par défaut (niveau de batterie, TRIP, ODO, heure, Affichage de la vitesse et changement de mode.)	Cruise / Frein électronique / Fonction de sauvegarde automatique / ABS
Manette	Contrôleur de puissance 40A X 2	Construire dans la queue/étanche/dissipateur de chaleur/repose-pieds
Lumière	Feux LED latéraux du guidon, phare et feu arrière à double LED, feu stop	Le convertisseur CC-CC est intégré (sortie 12V 3A)
Suspension	Suspension avant en caoutchouc, arrière-5 types de cartouches en caoutchouc conception remplaçable	La cartouche souple, moyennement douce, dure et moyennement dure est facultative/brevet
Frein	Frein hydraulique avant et arrière + ABS électrique.	Utilisation courante pour roue avant et arrière
Pneu	Pneu tout-terrain ultra large de 11 pouces	Largeur du pneu 90 mm (pression d'air appropriée 50 psi)
Matériau du produit	Cadre et poignée : alliage d'aluminium forgé Aviation, 6082-T6, fibre de carbone ultralégère, tige : SCM440, couvercles : polypropylène	

* Les spécifications peuvent être modifiées par le fabricant sans préavis pour améliorer la qualité et la sécurité des utilisateurs.

* La distance peut être affectée par le poids chargé, le vent direct (vitesse du vent), l'état de la route, la pente et l'état des pneus.

NOTE

DUALTRON ULTRA II

Scooter électrique

Manuel de l'Utilisateur

Zhejiang Minimotors Bike Co., Ltd.

No.1, Baolong road, Lanjiang Street,
Lanxi Economic development zone,
Jinhua city, Zhejiang province, China

www.dual-tron.com

